

Inductancias trifásicas de línea para el filtrado de armónicos con bimetalo de protección para sobre temperaturas, acabado con resina y barniz anti-flash.

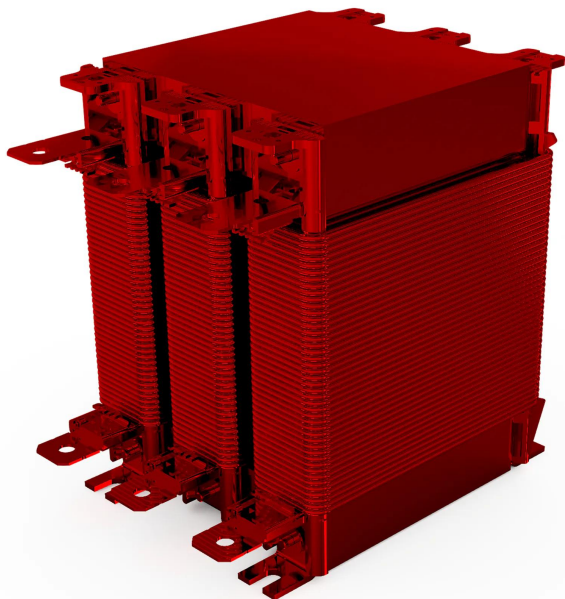

Características técnicas

Intensidad nominal	25 A
Potencia del motor (en kW)	11 kW / 15 CV
Tensión de línea	380 - 460 V
Inductancia (en mH)	1,176 mH (50 Hz)
Caída de tensión (en %)	4% (50 Hz)
Factor térmico de sobrecarga	0,05
Frecuencia	50/60 Hz
Grado de protección	IP-00
Refrigeración	AN
Temperatura ambiente	45 °C
Incremento de temperatura	Clase F - 155 °C
Aislantes	Clase H - 180 °C
Bobinado	Clase HC - 200 °C
Tensión de prueba	3 kV (1 min, 50 Hz)
Normas	IEC/EN/UNE-EN 60076-6, CE
Fijación	Tornillería
Incluye	Protector térmico bimetálico
Peso	6,5 kg

Esquema eléctrico

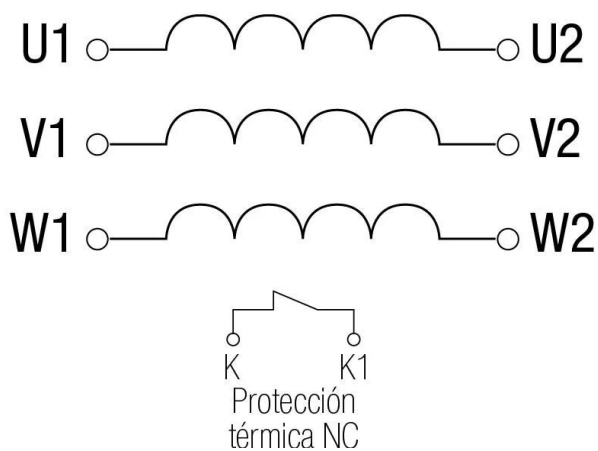

Dimensiones

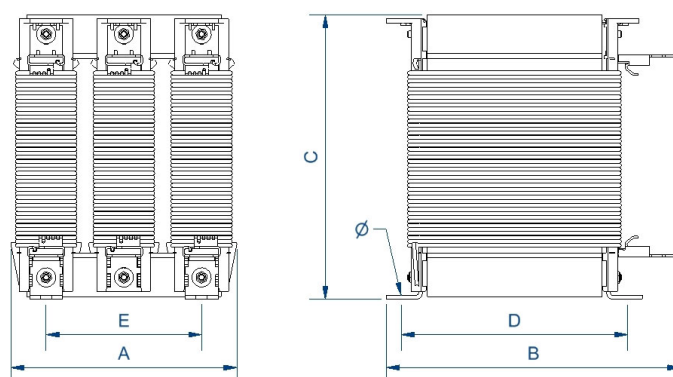

Dimensiones (AxBxCxDxE): 150x145x185x84x100 mm 6Ø

Inductancias trifásicas de línea para el filtrado de armónicos con bimetal de protección para sobre temperaturas, acabado con resina y barniz anti-flash.

Ventajas

Acabado en barniz anti-flash, ofreciendo:

- Protección contra ambientes corrosivos.
- Aumento del aislamiento eléctrico.
- Alto poder de compactación.
- Reducción del nivel de ruido.
- Aumento de la vida útil del producto.

Clase de seguridad I

Incluye protección térmica contra sobretensiones.

Posibilidad de fabricación a medida si las especificaciones estándar no son las requeridas.

Observaciones técnicas sobre el uso de inductancias de línea:

- Reducción de los armónicos de corriente generados por el equipo disminuyendo así el consumo de corriente, y mejorando el factor de potencia.
- Disminución del factor de cresta de la onda de corriente, alargando la vida del equipo y evitando posibles averías.
- Atenuación de los microcortes en la tensión de alimentación producidos por el convertidor, causantes del funcionamiento incorrecto de ordenadores, autómatas programables y otros equipos susceptibles.

Aplicaciones

- Las inductancias RTFX están diseñadas para proteger frente a armónicos los bancos de condensadores correctores del factor de potencia.
- Las inductancias sintonizadas a 189Hz son las más comunes.

Accesorios disponibles

Accesorios disponibles

- Sonda PT100.
- Sonda PTC.
- Diferentes terminales.

Descargas
