

Transformadores de aislamiento monofásicos con baja punta de conexión tipo seco, acabado en barniz anti-flash en caja metálica IP23 con protección para evitar los contactos directos a las partes eléctricas.

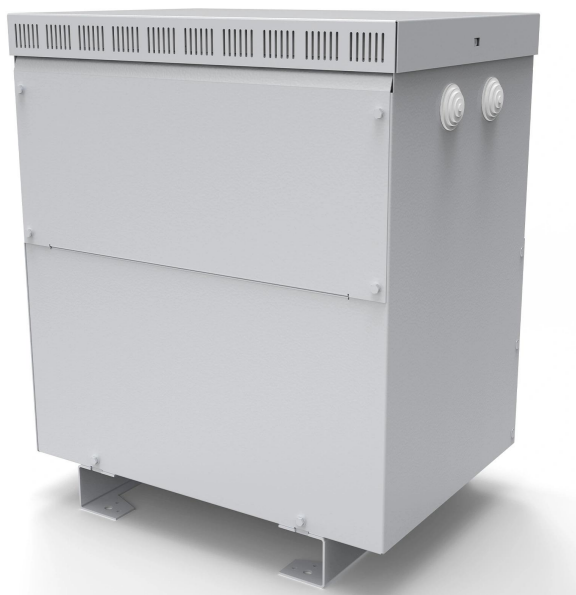

Características técnicas

Potencia	6,3 kVA
Tensión de entrada	230 V
Tensión de salida	230 V
Frecuencia	50/60 Hz
Grado de protección	IP-23/IK-08
Refrigeración	AN
Temperatura ambiente	45 °C
Incremento de temperatura	Clase F - 155 °C
Aislantes	Clase H - 180 °C
Bobinado	Clase HC - 200 °C
Punta de conexión	< 5In
Eficiencia (%)	>95%
Nivel de ruido (dB)	<40dB
Tensión de prueba	3 kV (1 min, 50 Hz)
Normas	IEC/EN/UNE-EN 61558, CE
Peso	74 kg

Esquema eléctrico

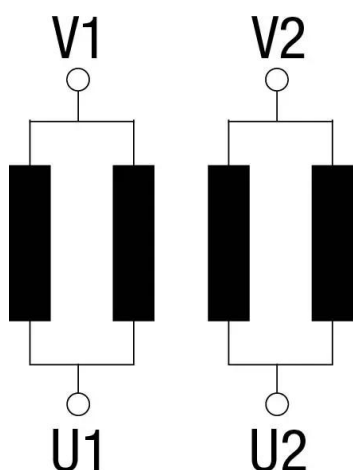

Dimensiones

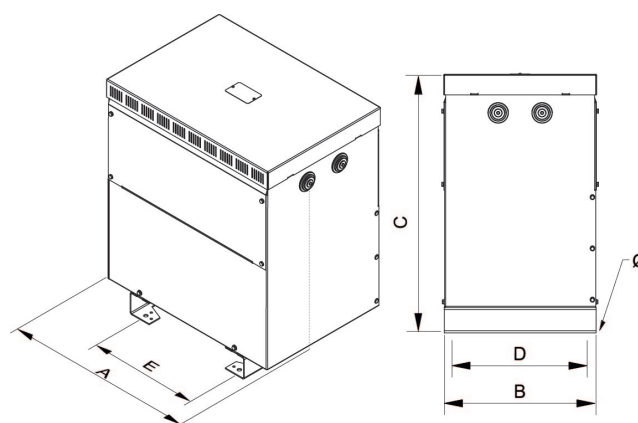

Dimensiones (AxBxCxDxE): 528x418x644x375x345 mm 12Ø

Conexión eléctrico

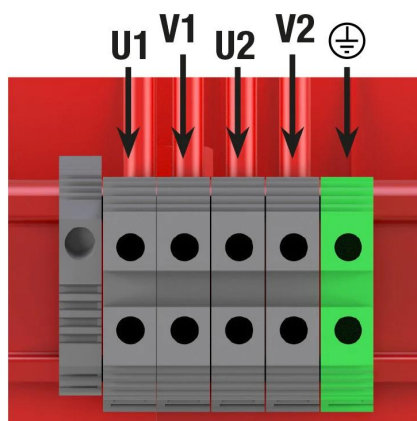

Transformadores de aislamiento monofásicos con baja punta de conexión tipo seco, acabado en barniz anti-flash en caja metálica IP23 con protección para evitar los contactos directos a las partes eléctricas.

Ventajas

Transformador tipo seco.

Rendimiento superior al 95%.

Bajas pérdidas, reduciendo el consumo de la instalación.

Bajo ruido < 40Db

Baja punta de conexión entre 3 y 5In, para protecciones de entrada curva B o C y a su intensidad nominal.

Acabado en Barniz anti-flash, por inmersión ofreciendo:

Sobrecarga máxima 200% 2 segundos.

- Protección contra ambientes corrosivos.
- Aumento del aislamiento eléctrico.
- Alto poder de compactación.
- Reducción del nivel de ruido.
- Aumento de la vida útil del producto.

Clase de seguridad I.

Incluye pernos de elevación a partir de 10 kVA.

Posibilidad de fabricación a medida si las especificaciones estándar no son las requeridas.

Aplicaciones

- Los transformadores TK5IN son utilizados cuando se necesita aislamiento galvánico en instalaciones monofásicas.
- También son utilizados para pasar de Fase-Fase a Fase-Neutro.
- Por otro lado, se utilizan cuando se necesita desvincular el neutro de tierra de aquellas instalaciones con Fase-Neutro aterrado.
- En instalaciones donde tengamos cargas que en funcionamiento normal tengan un nivel elevado de fugas a tierra, los transformadores TK5IN pueden aislarlas, evitando de esa manera el salto intempestivo del diferencial.
- En instalaciones donde pueda haber pequeños picos de tensión o ruido eléctrico, los transformadores TK5IN ayudan a mejorar la calidad de la señal que alimenta a las cargas.
- En instalaciones exteriores donde las condiciones climatológicas son adversas, la versión TK5INZ con envoltorio exterior IP-54/65 ofrece una solución óptima.

Accesorios disponibles

- Sonda PT100.
- Sonda Bimetal.
- Sonda PTC.
- Centralita de temperatura.

Descargas

- [Generación de neutro - Puentes TK5IN \(salida F+N\).](#)
- [Manual de instalación y mantenimiento.](#)
- [Certificado CE.](#)